

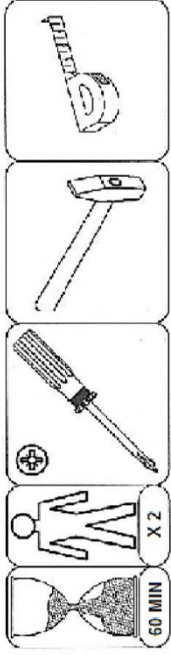













SYSTEM CLP

REGAŁ R-60SZ3P2 - M



Montaż wyrobu musi być wykonany zgodnie z załączoną instrukcją.

AKCESORIA DO MONTAŻU

(A1) X52 kolek 8x35 	(C2) x12 euro 6x13 	(M) x 1 klucz 
(G4) x100 gwoździe 	(O2) x 4 ślizgacz 	(N1) x18 wkręt 3,5x16 
(T3) x 3 L=300 	(E1) x 14 	(KF) X10 konfirmat 7 x 50 
(D2) x 8 podpórka 5x11 	(F1) x 14 	(GM) x14 zaślepka 

WYKAZ ELEMENTÓW

lp	element	dł.	szer.	gr.	szt.
1	Wieniec	568	334	16	2
2	Blat	604	358	16	1
3	Tył szuflady	510	99	16	3
4	Front szuflady	596	200	16	3
5	Bok szuflady P+L	320	100	16	6
6	Bok	1780	335	16	2
7	Listwy	568	60	16	3
8	Cokół	568	80	16	1
9	Półka	568	329	16	2
10	Plecy	1708	297	3	2
11	Dno szuflady	540	325	3	3

Mebel powinien być użytkowany zgodnie z jego przeznaczeniem-w pomieszczeniach zamkniętych i zabezpieczonych przed działaniem warunków atmosferycznych.

Montaż wyrobu musi być wykonany zgodnie z załączoną instrukcją.

Mebel wykonany jest z płyty drewnosochodnej, należy chronić go przed bezpośrednim i długotrwałym kontaktem z wodą (w szczególności przed zalaniem), oraz przed wysoką temperaturą (np. odparzenia).

Wilgoć może wnikać w materiał mebla i uszkodzić go.

Do czyszczenia powierzchni należy stosować lekko wilgotną miękką tkaninę, następnie wytrzeć do sucha. W przypadku powstania silniejszych zabrudzeń można użyć łagodnych środków myjących przeznaczonych do czyszczenia mebli.

Nie należy używać do czyszczenia aktywnych środków chemicznych (np. usuwających kamień, rdzę, środków do czyszczenia ceramicznych itp.).

Za uszkodzenia powstałe w wyniku niesłusowania się do powyższych zaleceń producent nie ponosi odpowiedzialności.

x3

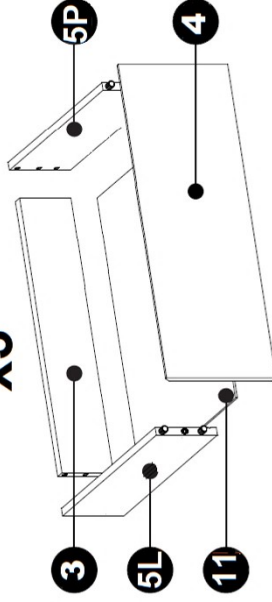

W razie reklamacji prosimy o informację na temat zaistniałego problemu na e-maila reklamacje@akord.net.pl

Nasz pracownik skontaktuje się z Państwem aby jak najszybciej rozwiązać problem.

Jeśli to możliwe prosimy zaznaczyć na instrukcji uszkodzone lub brakujące elementy i wysłać z ogłoszenie.

UWAGA !!!

USZKODZONYCH FORMATEK NIE MONTUJEMY

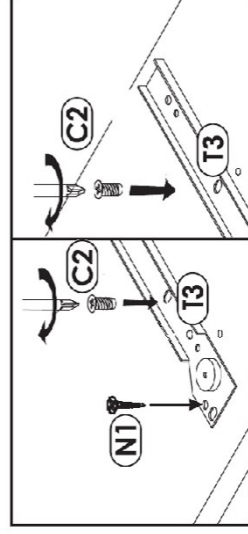
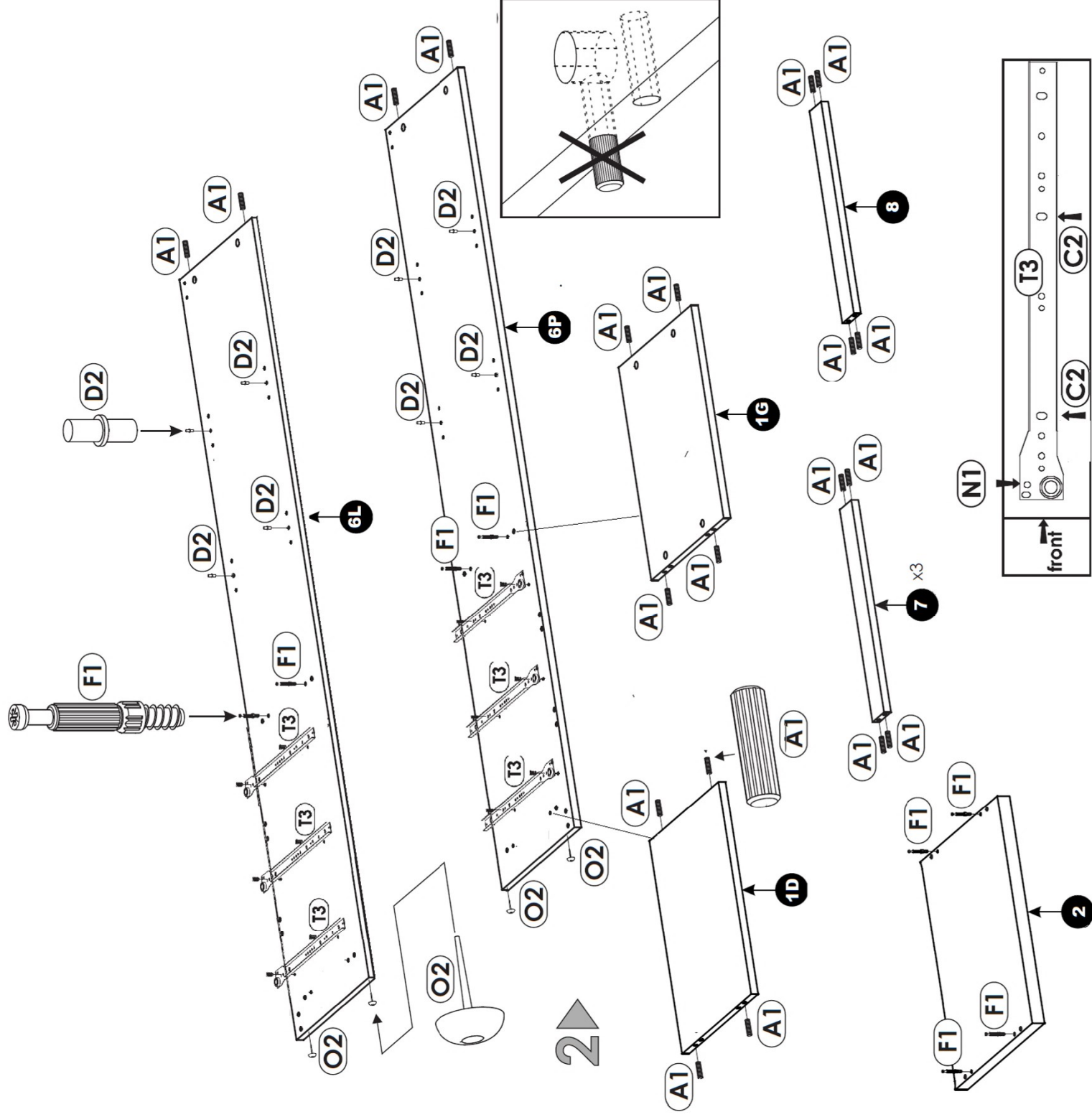
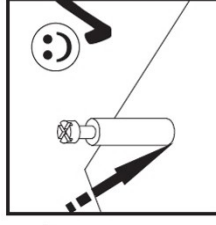
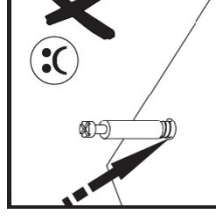
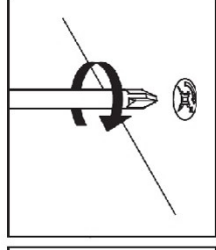
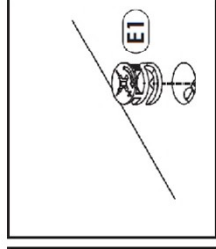
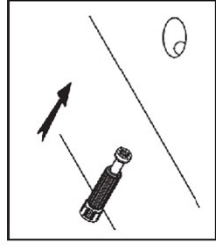
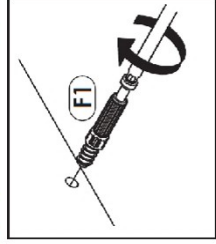

REGAŁ R-60SZ3P2 - M

